

## 取扱説明書

お客様用

### 製品説明

本換気口は、屋外外壁側端末に取り付けて、開口部保護、雨、防音、異物侵入防止、気流制御を目的として使用するものです。

## お手入れの方法 (定期的に清掃してください。)

- ①フード下部の防虫網のごみをナイロンブラシ等で取り除き、柔らかい布で汚れをふき取ってください  
汚れが落ちにくい場合は水溶性の中性洗剤を含ませた布で拭き取りから拭きしてください  
この時、防虫網を止めているビスをドライバーではずし網を本体から取り外していただくとお掃除がしやすいです

KMB-NHC  
KMBD-NHC

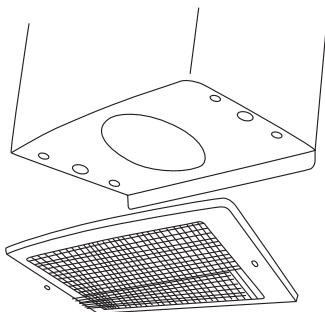

KMB-NHCR  
KMBD-NHCR

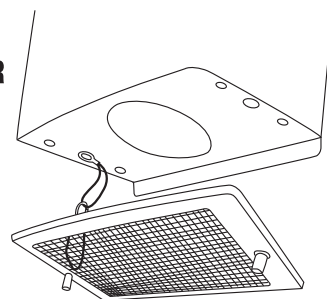



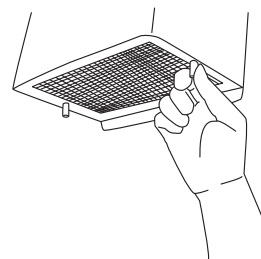
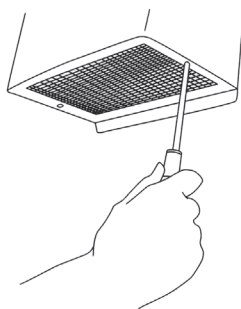
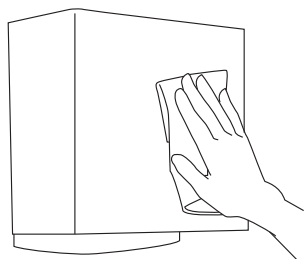

- ②フードの汚れを柔らかい布で拭き取ってください      ③外した防虫網は確実にビスで固定してください



### 清掃時の注意

防虫網を取り外して清掃する際に、フード内部の構造部品等は取り外さないでください  
破損や、機能低下の恐れがあります

## 安全上のご注意

-  本製品に手や足をかけたり、物をぶらさげたりしないでください。  
(破損・落下によりケガをする恐れがあります)
-  お手入れの際は必ず厚手の手袋を着用してください。  
(板の切り口や、角でケガをすることがあります)
-  開口部に手を入れないでください。  
(板の切り口や、角でケガをすることがありますので清掃時は十分に注意してください)
-  本製品の開口部分に障害物などを置かないでください。  
(換気量が不足する恐れがあります)

## お願い

- 本製品はステンレス製ですが蓄積された塩分や空中の粉じん等の汚れをそのままにしておきますと錆びの発生原因となります。早めのお手入れをお願いします。  
(耐塩害塗装品を使用した場合でも発錆びに対しては万全とはいえません)
- 設置環境によっては定期的に清水で汚れを洗い流し、柔らかい布で水分を拭き取るなどの方法で清掃してください。
- 表面の汚れは柔らかい布で拭き取ります。それでも取れない場合は水溶性の中性洗剤を使用してください。
- 金属製のブラシや研磨剤入りの洗剤を使用すると表面にキズがつきます。また、シンナー、アルコール、ベンジン、アルカリ洗剤を使用すると変質、変色の原因になります。
- 洗った後、ガスレンジや暖房器具等の熱器具を使用して乾燥させないでください。  
変形、変色の原因になります。
- お手入れ中に落としたりすると、破損しますのでご注意ください。高い位置に取り付けてある場合のお手入れは、脚立等を利用して安全を十分確保した上で作業してください。
- 防虫網の汚れは定期的なお手入れをお願いします。  
防虫網の目詰まりは風量が確保されず、換気効果を損なう恐れがあります。
- 何らかの原因で防火ダンパーの温度ヒューズが外れてしまった場合は必ず修理業者に依頼して復旧作業を行ってください。
- メーカーの異なる温度ヒューズは使用できません。当社製温度ヒューズをご使用ください。

### ■温度ヒューズがはずれてしまった場合は…

(防火ダンパー付属品のみ)

注) 取り付け場所によっては防火ダンパーの付いていない場合があります。

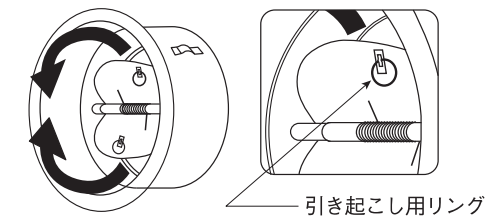
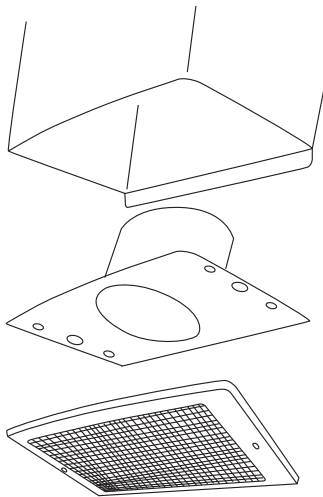

引き起こし用リング

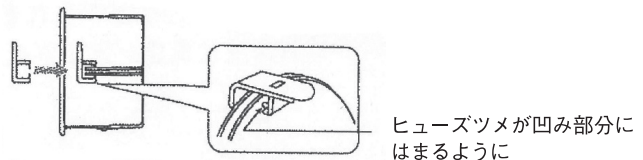

ヒューズツメが凹み部分にはまるように

★本体内部の清掃中に温度ヒューズが外れてしまった場合は下記の要領でヒューズを取り付けてください。

- ①引き起こし用リングをつまんで羽を手前に引き起こし2つ折りの状態にします。
- ②温度ヒューズでシャッターをはさみます。このときヒューズのツメとシャッターのへこみ部分がはまり込むように取り付けてください。

株式会社 建友

KENYU Co.,Ltd.  
<http://www.ken-yu.co.jp>

〒175-0094 東京都板橋区成増3丁目22番25号  
安藤ビル101

TEL: 03-5967-1051 (代) FAX: 03-5967-1071

E-mail: ken-u@crest.ocn.ne.jp