

取扱説明書

フィルター付きBIG換気レジスター YRF100K/YRF150K

■各部品の名称

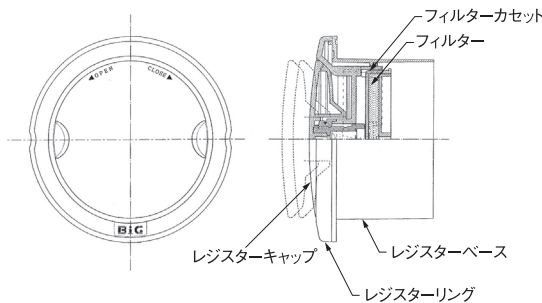

■風量調整

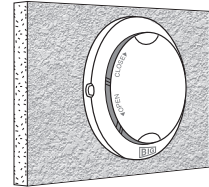
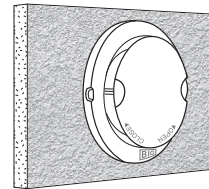
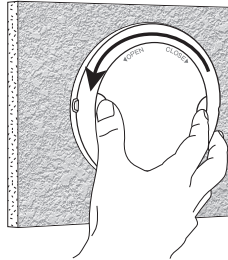

■レジスターリングの取り外し、取り付け

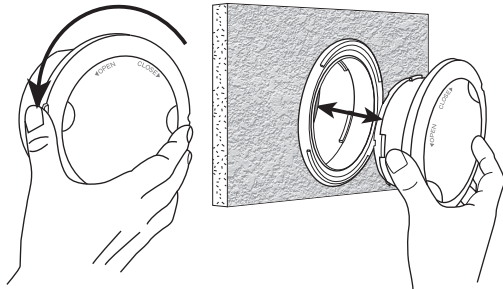

レジスターキャップのくぼみに指をそえ、◀OPEN方向に回してください。全開、半開の2段階で風量調整を行うことができます。室内換気のため、通常は開けてご使用ください。

注) 本製品は[軸芯破損防止構造]を採用しています。そのためレジスターキャップは、全開・全閉からさらに力を加えると三分の一ずつ空回りますが、これは故障ではありません。

■フィルターカセットの取り外し、取り付け

エアフィルターの交換

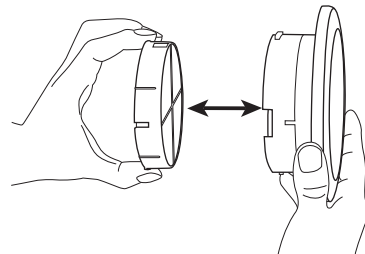

- ①キャップを閉状態にし、レジスターリングを左回り(時計と反対回り)に回してください。
 - ②手前に引くとレジスターベースからレジスターリングを取り外せます。
 - ③取付けは逆の手順で、レジスターリングのBIGのマークを時計の短針の4時の位置で、レジスターベースに差込、右回りに回し、BIGのマークが真下に来るようにします。
- 注) YRF150Kは径が大きいため、風量調整及びフィルターリングの取りはずし、取り付けは両手で行って下さい。
- 注) 部品間に塵埃が付着すると取外しが固くなる場合があります。滑り止め加工手袋を装着することで取外しがしやすくなります。取外し後は、塵埃を拭き取って下さい。

- ①取り外したレジスターリングからフィルターカセットを外します。
- ②フィルターカセットから押えリングを外し、フィルターを取り出しお手入れ、又は交換します。
- ③フィルターカセットの組立は逆の手順で行います。

<p>日常のお手入れ方法</p>	<p>室内側換気口やフィルターにはこりが付着しますと風量低下などの原因になりますので約1ヶ月に1~2回を目安に清掃してください。その際ご家庭用の中性洗剤を浸したやわらかい布で汚れを拭き取り、洗剤が残らないように乾いた布でよく拭き取ってください。</p> <p>外気状況によっては製品周囲が汚れる場合があります。室内外の湿度と温度差により製品に結露が発生する場合がありますので結露は布などで拭き取ってください。</p> <p>不具合を生じる恐れがありますのでレジスターの水洗いは絶対ししないでください。</p>
<p>フィルターの お手入れ方法</p>	<p>使用状況により異なりますが、月に1度フィルターの汚れを確認し水洗いするか、新しいものに交換してください。</p> <p>埃の除去は掃除機等で吸い取ってください。</p> <p>砂塵等で汚れがこびりついたときはご家庭用の中性洗剤をつけて水洗いし、よく自然乾燥してください。水洗い4~5回で新しいフィルターに交換してください。</p> <p>純正品以外のフィルターを使用すると性能低下や故障の原因になるおそれがあります。</p> <p>※活性炭フィルターの取扱いについて 活性炭フィルターは水洗い出来ません。 3ヶ月を目安に汚れたら新しいものと交換してください。</p>

フィルターカセット/交換用フィルター

■ YRF-Kフィルターカセット構成図

フィルターカセットは、

(a)

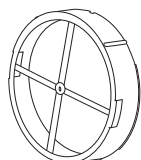

フィルターリング

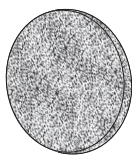

エアフィルター

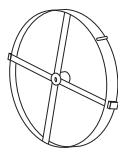

リング押え

■ エアフィルター品番

■ エアフィルターの種類

1. 標準フィルター(白色)MP-K(Y)
材質:ポリエステル系繊維 一般集塵タイプ
2. 活性炭フィルター(黒色)ETN-K(Y)
材質:粉末活性炭入りポリウレタンフォーム+PP
不織布活性炭入りフィルターは一般集塵に加え排気ガス等の脱臭機能付きです。

■ 交換用フィルターのお求めは下記にお問い合わせください。

お求め・お問い合わせ窓口

株式会社ハマビジネス フィルター販売センター

TEL.050-3821-5430(センター直通)・FAX.050-3821-5432

URL <http://www.hama-b.co.jp/>

E-mail:info@hama-b.ne.jp